



**VOX**

**MEBLE  
TAPICEROWANE**

# MEBLE Z FUNKCJĄ SPANIA

ESTAR 12    LOGAN 40    MILTON 52  
SLIDE 18    JASPER 44    LIAM 56  
PIQU 28    KADEN 48    NOEL 62  
COTTA 34

ŁÓŻKA TAPICEROWANE 68  
HARMONIC 70    GEOMETRIC 74    PURIC 78

## MODUŁOWE

CHILL 84    PELO 92    MODUS 100

## WYPOCZYNKOWE

SOPHIE 108    REPOS 130    GABBA 142  
PELUSA 116    ROCE 134    ALMA 146  
DUVET 122    ONDO 138

## FOTELE I PUFY

BANCO 152    LOFT 166    ZOUK 172  
FINT 158    MILVA 170    GRANT 174  
VOLT 162

## WYGODNIE RÓWNIEŻ W PLENERZE 176

## PRODUKTY 182





WOLNOŚĆ ZACZYNA SIĘ  
**W DOMU**

W VOX wierzymy, że prawdziwa wolność zaczyna się w domu, a to, jak mieszkamy, ma ogromny wpływ na nasze życie. Dlatego naszym celem jest nieustanny rozwój i dostarczanie kompleksowych rozwiązań wnętrzarskich. Wszystko po to, byśmy mogli intuicyjnie korzystać z wnętrza, dowolnie je zmieniać, ułatwiać sobie codzienne czynności jego wyposażeniem i z przyjemnością patrzeć na to, jak wszystko urządziliśmy. Kiedy czujemy się najbardziej swobodnie? W chwilach odpoczynku we własnym wnętrzu. Dlatego tak ważny jest wybór sofy i fotela - najbardziej oddanych wygodzie miejsc w całym domu.





# MEBLE TAPICEROWANE

Dla wielu z nas najważniejsze meble w domu to te, dzięki którym możemy odpocząć. Kanapy, fotele, pufy, podnóżki, szezlongi - uwielbiamy je, bo pozwalają złapać oddech i mieć chwilę tylko dla siebie.

Każdy wypoczywa nieco inaczej, dlatego zadaliśmy o to, aby niemal wszystkie modele mebli tapicerowanych dostępne były w kilkudziesięciu rodzajach i kolorach tkanin. Wybierz styl pasujący do Twojego wnętrza, obicie, które sprawdzi się w codziennym użytkowaniu oraz funkcje, których najbardziej potrzebujesz.

W salonach VOX przygotowaliśmy próbники tkanin. Tam dowiesz się również, jaka jest ich dostępność dla poszczególnych kolekcji.



# FUNKCJE SPANIA



## TYPU DL

- równomierna powierzchnia spania
- rekomendowana do spania codziennego
- wygoda rozkładania w dwóch ruchach: wysuwamy siedzisko, a następnie składamy oparcie
- pojemnik pod siedziskiem



## DELFIN

- duża i wygodna powierzchnia spania
- prosty system rozkładania: wysuwamy wózek spod siedziska, a następnie podnosimy materac
- praktyczny pojemnik na pościel



## REMUS

- równomierna powierzchnia spania za sprawą grubego materaca
- rekomendowana do spania codziennego
- wygoda rozkładania
- poduchy oparciowe chowają się pod wysuwane łóżko



## KLIK-KLAK

- szybkie rozkładanie i składanie sofy
- pojemnik na pościel



## PUMA

- duża i wygodna powierzchnia spania
- rekomendowana do spania codziennego
- wyjątkowo łatwy w obsłudze mechanizm: rozkładanie i składanie „jednym ruchem”
- praktyczny pojemnik



## STELAŻ BELGIJSKI

- równomierna powierzchnia spania
- rekomendowana do spania okazjonalnego
- ukryte pod siedziskiem rozkładane łóżko na metalowej konstrukcji z materacem z miękkiej pianki



## WÓZEK

- duża i wygodna powierzchnia spania przy stosunkowo małych gabarytach mebla
- prosty system rozkładania: wysuwamy wózek spod siedziska, a następnie podnosimy materac
- pojemnik na pościel

# WYPEŁNIENIA

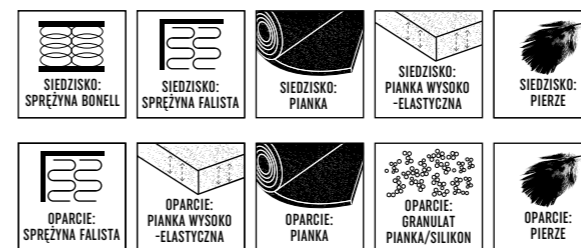

Do produkcji naszych mebli tapicerowanych używane są wyłącznie starannie dobrane komponenty. Pianki i innego rodzaju wypełnienia zastosowane w siedziskach i oparciach zapewniają najwyższy komfort wypoczynku. Sprężyny znacząco przedłużają trwałość sof i narożników, zapobiegając tworzeniu się „wysiedzianych” miejsc.

# KONFIGURACJE

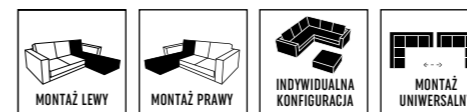

W zależności od rozkładu naszego pomieszczenia możemy wybierać dogodną dla nas konfigurację mebla, poprzez wybór narożnika lewo- lub prawostronnego, modułów tworzących mniejsze czy większe zestawy wypoczynkowe lub skorzystać z mebli uniwersalnych, montowanych zgodnie z naszymi aktualnymi potrzebami.



## KOLORY NÓZEK

Wybarwienia nóg naszych mebli tapicerowanych możemy dobrać z dostępnej gamy kolorów dla danego modelu. Tym samym możemy zachować spójność kolorystyczną wnętrza, dobierając nóżki do naszej podłogi, bądź stawiając na odważniejsze kontrasty.



## POJEMNIKI NA POŚCIEL

Pojemniki, które znajdziemy w sofach i narożnikach stanowią praktyczne miejsce do przechowywania pościeli. Pojemniki w pufach uporządkują najbliższą przestrzeń - zmieścimy w nich koc lub inne drobiazgi.





## MEBLE Z FUNKCJĄ SPANIA

Na ulubionym narożniku czy miękkiej sofie chcemy czuć się komfortowo i naprawdę wypocząć. Meble tapicerowane VOX są gotowe sprostać także wielu innym wymaganiom. Podczas wizyt gości wsparcia udzielą meble z dodatkowym miejscem do spania, które bez trudu rozłożysz. A jeśli w Twoim domu umiłowanie wygody oznacza dużą liczbę koców, poduch i pledów, utrzymanie porządku ułatwią modele z dodatkowymi pojemnikami.





**NOWOŚĆ** **ESTAR**

**MIĘKKA LEKKOŚĆ BYTU**

Lekkość i wygodą - te słowa najlepiej oddają charakter mebli z kolekcji Estar. Kompaktowe sofy i fotele, za sprawą solidnych, ale jednocześnie delikatnych czarnych nóg, sprawiają wrażenie wyjątkowo subtelnym. Dzięki smukłym podłokietnikom meble te prezentują się też wyjątkowo elegancko. Sofa dodatkowo służy praktyczną funkcję spania.







# ESTAR



Narożnik  
s212/g155/w81 cm  
Wymiary spania po rozłożeniu  
145x198 cm  
**od 5210 zł**



Sofa 3-osobowa  
s209/g103/w81 cm  
Wymiary spania po rozłożeniu  
145x198 cm  
**od 4100 zł**

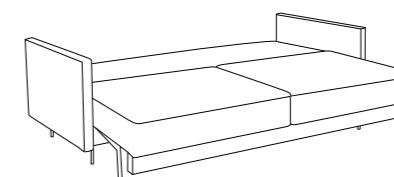

Fotel  
s90/g93/w81 cm  
**od 1880 zł**



Puf kwadratowy  
s79/g79/w41 cm  
**od 910 zł**



Puf prostokątny  
s79/g63/w41 cm  
**od 880 zł**

## DANE TECHNICZNE:

- W skład kolekcji wchodzi: narożnik i sofa z funkcją spania codziennego z pojemnikami na pościel, fotel i dwa rodzaje pufa: kwadratowy i prostokątny
- Funkcja spania w wersji DL komfort
- Narożnik, sofa i fotel posiadają w komplecie poduszki boczne
- Nóżki czarne metalowe





## SLIDE

## ŻYCIE NA WIELE SPOSOBÓW

Zmieniają się nasze upodobania i potrzeby, zmieniamy się my, a wraz z nami przestrzeń naszego mieszkania, dlatego sofa Slide dostosowuje się do wielu domowych sytuacji. Sofę zaprojektowała Marta Krupińska.



Sofa Slide może być klasyczną kanapą, ale także kanapą dwustronną, gdy macie ochotę posiedzieć osobno, zachowując bliskość. Dzięki niezależnie przesuwającym siedziskom bez wysiłku uzyskasz dwa szeszlongi. Albo tylko jeden, jeśli reszta towarzystwa woli akurat posiedzieć na klasycznej kanapie. A gdy goście się zasiedzą – wystarczy kilka ruchów i dodatkowa przestrzeń do spania gotowa.



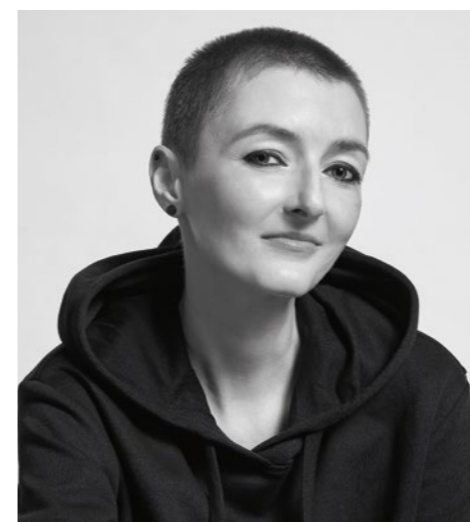

## MARTA KRUPIŃSKA

Sofa integruje rodzinę. A rodzina to całość złożona z jednostek, które chcą realizować swoje własne potrzeby bez konfliktu z innymi. Nasze życie ciągle się zmienia. Pojawi się drugie dziecko, dorosnie pierwsze... Sofa Slide dostosuje się do nowych okoliczności.

Dzięki sprytnym rozwiązaniom przewiduje przyszłość, nawet lepiej niż sami domownicy. Ten mebel pomoże Ci również utrzymać ład w salonie. Nazywam to „efektem uff!”.



Sofa Slide projektu Marty Krupińskiej została nagrodzona prestiżowym tytułem must have! Must have to plebiscyt organizowany przez Łódź Design Festival, wyróżniający najlepsze polskie wdrożenia pochodzące od polskich projektantów i producentów. W tym roku konkurs organizowany jest po raz 10.



## SLIDE



Sofa z 2 pojemnikami na pościel  
s239/g120/w89 cm  
Wymiar spania po rozłożeniu  
113x199 cm  
**od 5490 zł**



Puf duży z pojemnikiem  
s100/g44,5/w46,3 cm  
**od 790 zł**



Puf mały z pojemnikiem  
s44,5/g44,5/w46,3 cm  
**od 590 zł**

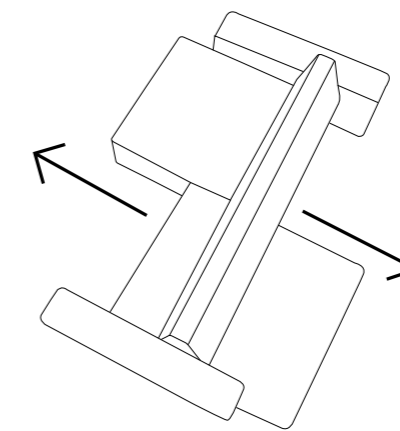
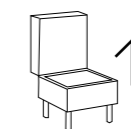

### DANE TECHNICZNE:

- W skład kolekcji wchodzi: sofa z 2 pojemnikami i dwa rodzaje pufa: mały i duży, oba z pojemnikiem, dostosowane wysokością do siedziska sofa
- Siedziska sofa wykonane z bonella na sprężynie falistej, suwające się niezależnie w obie strony przód/tył wraz z nóżkami; po wysunięciu do przodu obu - powstaje powierzchnia do spania codziennego
- Nóżki metalowe, czarne; przednie nóżki siedziska sofa podklejone filcem (lub teflonem w przypadku podłóg drewnianych), tylne z kołami; nóżki korpusu z antypoślizgiem
- Konstrukcja stelaża sofa: sklejka + płyta + tarcica
- Oparcie: nieruchome, w postaci klina biegnącego przez całą szerokość sofa
- Kieszonki do przechowywania umieszczone po obu stronach sofa





## Z VOX URZĄDZISZ CAŁE WNĘTRZE



**DZBANEK I KUBKI VERLE**  
129 zł



**LAMPA SEVI**  
129 zł



**PODUSZKA SADIE**  
59 zł



**SOFA Z 2 POJEMNIKAMI SLIDE**  
od 5490 zł



**SZAFKA RTV SZEROKA CREATIVE**  
1429 zł

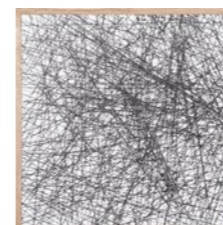

**OBRAZ LAMAR**  
279 zł



**PODŁOGA NATURALNA SKANDINAVIEN  
DESKA TRÓJWARSTWOWA DĄB FOSEN**  
259 zł/m<sup>2</sup>



**LISTWA PRZYPODŁOGOWA  
ESPUMO ESP201**  
38,90 zł/szt.



## PIQU

### DLA KAŻDEGO COŚ WYGODNEGO

Kolekcja Piqu to trzysobowa sofa, fotel i dwa rodzaje pufa: mały i duży. Proste bryły zyskują oryginalny charakter dzięki pikowaniu w stylu mebli chesterfield, a skośne, drewniane nóżki nadają lekkość i ułatwiają utrzymanie porządku.



Funkcjonalnie zaprojektowane oparcia można stopniowo pochylać, aż do całkowitego rozłożenia. Dzięki podzielonemu oparciu każdy domownik dostosuje kanapę do siebie, ustawiając idealny dla siebie kąt oparcia. Wygodny puf sprawdzi się jako podnózek i miejsce do przechowania pledu czy książek.







## PIQU



Sofa 3-osobowa  
s228/g96/w94 cm  
Wymiar spania po rozłożeniu  
118x198 cm  
**od 3950 zł**

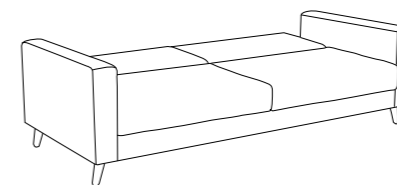

Fotel z regulowanym oparciem  
s88/g96/w94 cm  
**od 1720 zł**



Puf z pojemnikiem  
s96/g58/w43 cm (duży)  
**od 900 zł**



Puf z pojemnikiem  
s58/g58/w43 cm (mały)  
**od 780 zł**

### DANE TECHNICZNE:

- W skład kolekcji wchodzi: sofa z funkcją spania okazjonalnego bez pojemnika na pościel, fotel z regulacją oparcia i dwa rodzaje pufa: mały i duży, oba z pojemnikiem
- Oparcia sofa można stopniowo pochylać do całkowitego rozłożenia; osobna regulacja każdego z dwóch oparć
- Pikowanie w klasycznym angielskim stylu mebli chesterfield
- Skośne nóżki: lite drewno bukowe; kolor do wyboru (wenge, ciemny brąz, jasny brąz, naturalny kolor buku, czarny i biały)





## COTTA

### IDEALNY NA DZIEŃ DOBRY I DOBRANOC

Miękki i głęboko pikowany narożnik z kolekcji Cotta to idealne rozwiązanie do małych mieszkań bez wydzielonej sypialni. W dużych przestrzeniach zapewni dodatkowe miejsce do spania dla gości.



Cotta idealnie spełni funkcję dodatkowego miejsca do spania dla gości, a wysokie drewniane nóżki umożliwią zachowanie porządku.





# COTTA



Narożnik duży  
s245/g200/w92 cm  
Wymiary spania po rozłożeniu  
130x210 cm  
**od 5860 zł**



Narożnik  
s229/g156/w92 cm  
Wymiary spania po rozłożeniu  
130x197 cm  
**od 4930 zł**

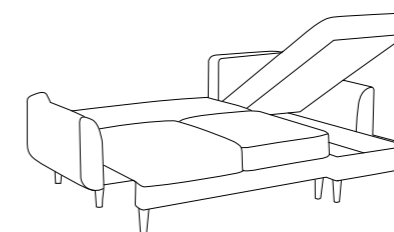

Sofa 3-osobowa  
s229/g102/w92 cm  
Wymiary spania po rozłożeniu  
142x197 cm  
**od 4050 zł**



Fotel  
s90/g82/w92 cm  
**od 1570 zł**



Puf z pojemnikiem  
s66/g56/w45 cm  
**od 690 zł**

## DANE TECHNICZNE:

- W skład kolekcji wchodzi: narożnik, narożnik duży, dostępne w wersji prawo- lub lewostronnej, 3-osobowa sofa (meble te są z funkcją spania) oraz fotel i puf z pojemnikiem
- Narożnik i sofa posiadają system rozkładania wyposażony we wspomaganie oraz pojemnik na pościel. Narożnik duży ma dwa pojemniki o wymiarach 126x65x14 cm i 158x76x14 cm
- Puf można zestawić z fotelem lub sofą
- Nóżki: lite drewno bukowe; kolor do wyboru (wenge, ciemny brąz, jasny brąz, naturalny kolor buku, czarny i biały)

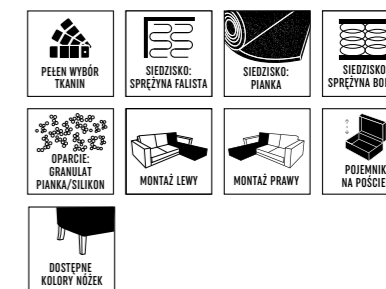



## LOGAN

### SIADASZ I PRZEPADASZ!

Narożnik z kolekcji Logan jest tak duży i wygodny, że się za nim wprost przepada. A dodatkowo kryje w sobie sprytny, ukryty mechanizm umożliwiający rozłożenie komfortowej powierzchni do spania.



Ozdobne przeszycia brzegów podkreślają geometrię tego wyjątkowego mebla.



## LOGAN



Narożnik  
s252/g95-160/w88 cm  
Wymiar spania po rozłożeniu  
202-226x142 cm  
od 4290 zł

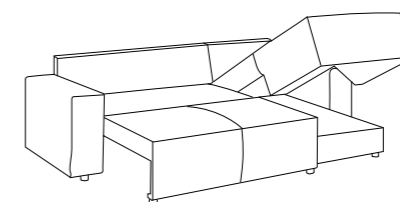

### DANE TECHNICZNE:

- Narożnik z funkcją codziennego spania dla dwóch osób i pojemnikiem na pościel dostępny w wersji prawo- lub lewostronnej
- Prosty mechanizm rozkładania
- Ozdobne przeszycia
- Czarne, plastikowe nóżki





## JASPER

### DUŻO WYGODNIEJ

Kolekcja Jasper zaskoczy Cię liczbą możliwych wcieleń. Rozkładany szezlong, sofa i narożnik umożliwią zaaranżowanie różnorodnych wnętrz. Zwarte bryły nie zabiorą przestrzeni, a w razie potrzeby, dzięki praktycznemu mechanizmowi rozkładania, zapewnią miejsce do spania.



# JASPER



Narożnik  
s314/g153/w85 cm  
Wymiary spania po rozłożeniu  
314x153  
**od 5690 zł**



Narożnik  
s214/g153/w85 cm  
Wymiary spania po rozłożeniu  
214x153  
**od 4090 zł**

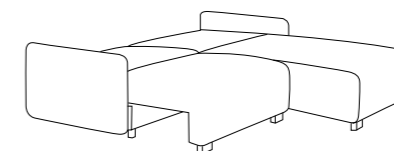

Sofa z funkcją spania  
s214/g102/w85 cm  
Wymiary spania po rozłożeniu  
147x203  
**od 3790 zł**



Szezelong z funkcją spania  
s114/g153/w85 cm  
Wymiary spania po rozłożeniu  
102x203  
**od 2390 zł**

## DANE TECHNICZNE:

- W kolekcji dostępne są narożniki w dwóch rozmiarach, sofa z funkcją spania oraz niezależny, rozkładany szezelong
- Wszystkie meble posiadają w komplecie poduszki, które stanowią doskonałe podparcie
- Narożnik możesz zmontować w wersji prawo- lub lewostronnej
- Mechanizm rozkładania narożnika posiada wspomaganie, dzięki czemu przygotowanie miejsca do spania jest wyjątkowo łatwe, a zastosowany system umożliwia codzienne spanie. Pojemnik na pościel pozwala schować wszystkie tekstylia i zwiększa funkcjonalność mebla

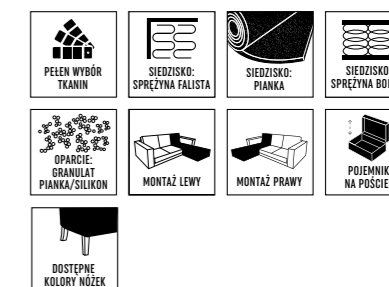





## KADEN

## POSZUKIWANY, POSZUKIWANA

Trzyosobowa sofa Kaden to mebel, którego wszyscy szukają. Prosta, tradycyjna bryła pasuje do każdego wnętrza, od pokoju młodzieżowego, aż po elegancki salon.



Poręczny mechanizm rozkładania sprawi, że Kaden w mgnieniu oka zmieni się w wygodne miejsce do spania.

## KADEN



Sofa 3-osobowa  
s180/g102/w83 cm  
Wymiar spania po rozłożeniu  
132x190 cm  
**od 4490 zł**

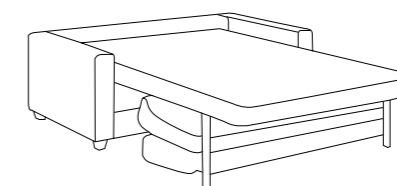

### DANE TECHNICZNE:

- Trzyosobowa sofa z funkcją spania z jednolitym materacem o grubości 12 cm
- Poręczny mechanizm rozkładania bez konieczności zdejmowania poduszek oparciowych i siedziskowych
- Czarne, plastikowe nóżki





## MILTON

### JUŻ NASZA W TYM GŁOWA, BY BYŁO WYGODNIE

Narożniki z kolekcji Milton, dzięki podzielonym, niezależnie regulowanym zagłówkom, zapewnią Ci komfort po intensywnym i pełnym wrażeń dniu.

To eleganckie, smukłe i pojemne meble, których estetyczne wykończenie sprawia, że dobrze prezentują się na środku pokoju.



Sofa wyposażona jest w pojemnik na pościel oraz prosty i wygodny mechanizm rozkładania, który zmienia ją w miejsce do spania o powierzchni 145x190 cm.

# MILTON



Narożnik z funkcją spania Milton  
s262/g189/w87 cm  
Wymiar spania po rozłożeniu  
130x208 cm  
**od 5890 zł**



Sofa 3,5-osobowa  
s244/g90/w87 cm  
Wymiar spania po rozłożeniu  
130x200 cm  
**od 4880 zł**



Narożnik z funkcją spania Milton II  
s275/g169/w87 cm  
Wymiar spania po rozłożeniu  
130x208 cm  
**od 5890 zł**



Sofa 2,5-osobowa  
s194/g90/w87 cm  
Wymiar spania po rozłożeniu  
145x190 cm  
**od 3350 zł**



Fotel  
s100/g90/w87 cm  
**od 1550 zł**



Puf z pojemnikiem duży  
s95/g75/w45 cm  
**od 890 zł**

Puf z pojemnikiem mały  
s70/g70/w45 cm  
**od 750 zł**

## DANE TECHNICZNE:

- W kolekcji dostępne są dwa warianty narożników: standardowy (Milton) i z dwoma boczkami (Milton II), oba z funkcją okazjonalnego spania oraz pojemnikiem na pościel, dostępne w wersji prawo- lub lewostronnej
- Dostępne są także dwa warianty sof: 3,5- i 2,5-osobowa, obie z funkcją okazjonalnego spania i prostym systemem rozkładania
- W skład kolekcji wchodzi również fotel z szerokimi podłokietnikami i regulowanym zagłówkiem oraz dwa rodzaje pufa: mały i duży, oba z pojemnikiem
- Wszystkie narożniki i sofy posiadają osobno regulowane zagłówki dla każdej osoby
- Nóżki: lite drewno bukowe, kolor do wyboru (wenge, ciemny brąz, jasny brąz, naturalny kolor drewna bukowego, czarny lub biały)

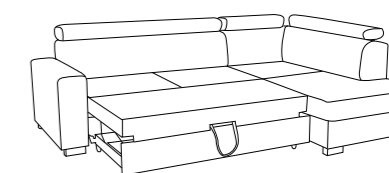
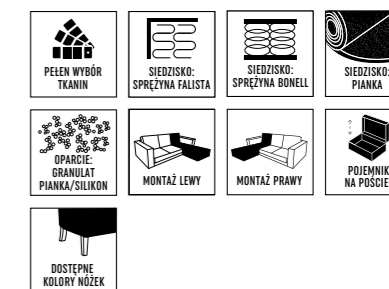

W salonie Vox możesz również skonfigurować swój wymarzony mebel Milton, korzystając z szerokiej oferty elementów modułowych.



## LIAM

## WIELKA GRACJA

Sofa, narożnik i puf Liam to wygodne meble dające dużo przestrzeni do odpoczynku. Dzięki zaokrąglonym brzegom są wyjątkowo zgrabne. Liam to także łatwość w utrzymaniu czystości. Wysokie nóżki ułatwiają sprzątnię pod sofą.



Niezwykle smukła sylwetka, którą podkreślają drewniane nogi, skrywa mechanizm z funkcją spania.





## LIAM



Narożnik duży  
s260/g93-207/w82 cm  
Wymiar spania po rozłożeniu  
134x185 cm  
**od 5970 zł**

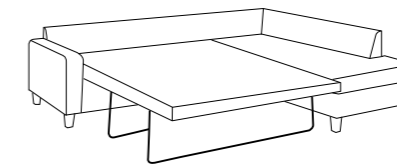

Narożnik mały  
s262/g93-156/w82 cm  
Wymiar spania po rozłożeniu  
134x185 cm  
**od 5390 zł**



Sofa 2,5-osobowa  
s184/g93/w82 cm  
Wymiar spania po rozłożeniu  
134x185 cm  
**od 3900 zł**



Puf  
s60/g60/w42 cm  
**od 600 zł**

### DANE TECHNICZNE:

- W skład kolekcji wchodzi narożnik duży i mały (z dłuższym i krótszym szezlongiem), dostępne w dwóch wariantach: prawo- i lewostronnym oraz 2,5-osobowa sofa i puf
- Narożniki i sofę wyposażono w stelaż belgijski tj. łatwo rozkładany system do spania z jednym materacem na całej powierzchni o wys. 7,5 cm
- Estetyczne wykonanie mebli pozwala na ustawienie ich również na środku pomieszczenia (nie tylko pod ścianą)
- Nóżki: lite drewno, 7 kolorów do wyboru (dąb surowy, dąb bielony, dąb wędzony, szary, czarny, olejowany, orzech)

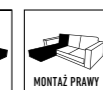



## NOEL

## WIELE WNOSI

Kolekcja Noel to sposób na ciekawe wnętrze. Dzięki różnicowanym modelom mebli od narożnika, aż po puf, w Twoim wnętrzu znajdzie się miejsce na wszystko, tylko nie na nudę.





Narożnik Noel jest idealny na rodzinne spotkania. A dla tych, którzy się zasiedzą, będzie komfortowym miejscem do spania.



Narożnik z funkcją spania o powierzchni 140x198 cm posiada również obszerny pojemnik na pościel.



Klasyczne geometryczne kształty skrywają otulającą miękkość. Odnajdą się niemal w każdym kolorze, który zechcesz im nadać.

# NOEL



Sofa 3-osobowa z funkcją spania  
s227/g85/w90 cm  
Wymiar spania po rozłożeniu  
153x184 cm  
**od 3890 zł**



Narożnik z funkcją spania  
i pojemnikiem  
s234/g152/w90 cm  
Wymiar spania po rozłożeniu  
140x198 cm  
**od 4250 zł**

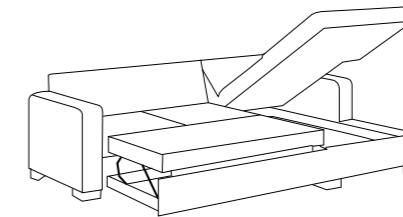

Sofa 2,5-osobowa z funkcją spania  
s184/g85/w90 cm  
Wymiar spania po rozłożeniu  
133x184 cm  
**od 3370 zł**



Fotel  
s95/g85/w90 cm  
**od 1250 zł**



Puf duży z pojemnikiem  
s68/g68/w45 cm  
**od 770 zł**

## DANE TECHNICZNE:

- W kolekcji znajdują się: narożnik z funkcją spania typu delfin i pojemnikiem na pościel; dostępny w wersji prawostronnej i lewostronnej
- Sofy 2-, 2,5- i 3-osobowe, z funkcją spania, z tzw. stelażem belgijskim i jednolitą powierzchnią materaca (są dostępne również sofy 2-, 2,5- i 3-osobowe bez funkcji spania)
- Fotel z pojemnikiem/bez pojemnika oraz puf mały lub duży z pojemnikiem
- Nóżki: lite drewno bukowe, kolor do wyboru (wenge, ciemny brąz, jasny brąz, naturalny kolor drewna bukowego, czarny lub biały)



W salonie Vox możesz również skonfigurować swój wymarzony mebel Noel, korzystając z szerokiej oferty elementów modułowych.



## ŁÓŻKA TAPICEROWANE

### HARMONIA I BEZPIECZEŃSTWO

Kolorowe zagłówki harmonijnie wkomponują się w wystrój każdej sypialni. Wyściełana tkaniną skrzynia nada wnętrzu przytulność. Miękki zagłówek umili leniwe, niedzielne poranki z książką, kawą, śniadaniem do łóżka.



**HARMONIC**





## JOANNA LECIEJEWSKA

„Inspiracją były wakacje. A dokładniej - wygodne łóżka hotelowe. Dlaczego we własnym wnętrzu nie mieć takiego? Tapicerowanego, miękkiego, które zapewnia komfort i miły, przytulny nastrój w sypialni. Łóżko jest nie tylko wygodne i eleganckie, ale też uniwersalne - komponuje się z innymi kolekcjami VOX”.



## GEOMETRIC







# PURIC

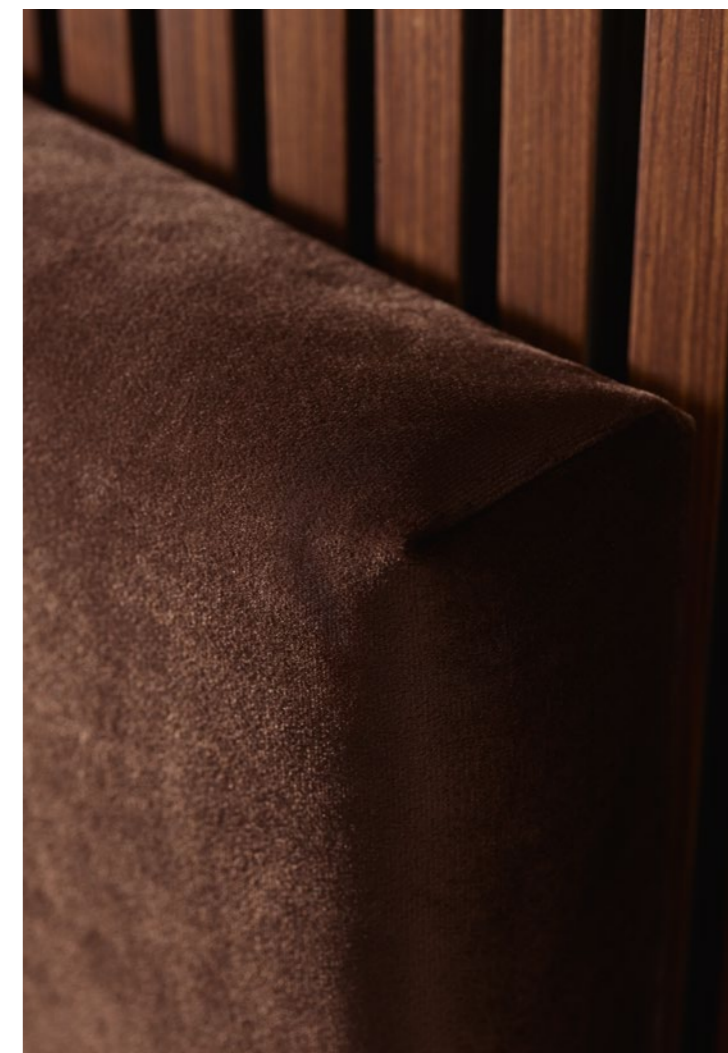



# ŁÓŻKA TAPICEROWANE



Łóżko Harmonic  
s167/g211/120 cm  
**od 3340 zł\***  
\* cena bez materaca

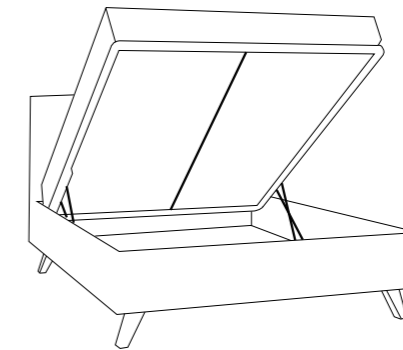

## DANE TECHNICZNE:

- Łóżko tapicerowane dostępne w różnych wersjach tkaninowych
- Dopasowane do materaca o rozmiarze 160x200 cm
- Skrzynia tapicerowana z pojemnikiem na pościel. Pojemnik wykonany z białej płyty meblowej, zagłówek tapicerowany
- Stelaż metalowy z listwami sprężynującymi
- Podnośnik gazowy
- Nóżki drewniane 5 różnych wariantów. 3 skośne: dębowe w kolorze naturalnym i jasnym, jesionowa w kolorze czarnym, prosta bukowa w kolorze czarnym, owalna dębowe w kolorze jasnym
- Materac nie jest wliczony w cenę łóżka tapicerowanego
- Zalecane materace nie posiadające wyraźnie zaokrąglonych krawędzi.
- Maksymalna waga materaca to 35 kg



Łóżko Geometric  
s167/g211/120 cm  
**od 3340 zł\***  
\* cena bez materaca



Łóżko Puric  
s167/g211/120 cm  
**od 3140 zł\***  
\* cena bez materaca

## DO WYBORU MASZ 5 WARIANTÓW NÓŻEK



noga prosta  
czarna



noga walec  
drewniany jasny



noga skośna  
naturalna



noga skośna  
czarna



noga skośna  
jasna

# MEBLE MODUŁOWE



Jeśli Twoje wnętrza muszą być gotowe na częste zmiany, postaw na meble, które z łatwością dostosujesz do swoich potrzeb. Modułowe rozwiązania nadadzą wnętrzu lekkość i pomogą idealnie zaaranżować przenikające się przestrzenie.





## CHILL

### JAK OKIEM SIĘGNAĆ - RELAKS

Meble modułowe są idealnym wyborem dla wszystkich, którzy cenią sobie wolność wyboru. Z niezależnych części kolekcji Chill można złożyć królewskie miejsce wypoczynku, a w razie potrzeby zmienić konfigurację i zaaranżować wygodną przestrzeń dla gości. Postaw na Chill i swobodnie kreuj strefę wypoczynkową w Twoim domu.







# CHILL



Moduł pojedynczy  
s98/g108/w69 cm  
**od 1670 zł**



Moduł pojedynczy z boczkiem  
(lewy/prawy)  
s130/g108/w69 cm  
**od 2440 zł**



Sofa 2-osobowa  
(lewa/prawa)  
s130/g108/w69 cm  
**od 2550 zł**



Otomana z boczkiem Moduł  
s130/g168/w69 cm  
(lewa/prawa)  
**od 3110 zł**



Moduł narożny  
s108/g108/w69 cm  
**od 2550 zł**



Puf  
s98/g98/w42 cm  
**od 1110 zł**

## DANE TECHNICZNE:

- W skład kolekcji wchodzi: moduł pojedynczy, moduł pojedynczy z boczkiem w wersji prawo- lub lewostronnej, sofa 2-osobowa z częściowym oparciem w wersji prawo- lub lewostronnej, otomana w wersji prawo- lub lewostronnej, moduł narożny oraz puf
- Meble występują w dwóch wersjach: z obiciem standardowym oraz ze zdejmowanym pokrowcem
- Meble można zestawiać ze sobą i tworzyć z nich dowolne konfiguracje. Dzięki obiciu ze wszystkich stron można ustawić je również na środku pomieszczenia
- Moduły wyposażone są w zaczepy chowane pod siedziskiem służące do spinania elementów w dowolnej konfiguracji
- Nóżki są niewidoczne, wykonane z solidnego tworzywa
- Każdy moduł (z włączeniem pufa) jest sprzedawany w komplecie z poduszką lędźwiową długą lub krótką (moduł narożny, sofa 2 z częściowym oparciem) i kwadratową
- Poduszki mają zdejmowane pokrowce





## PELO

## MODELOWE FORMY

Proste, lekkie, nowoczesne moduły, dzięki którym stworzysz narożniki i sofy idealnie dostosowane do Twojego wnętrza.



Obszerny, wielofunkcyjny puf może być przedłużeniem mebla wypoczynkowego, podnóżkiem, a nawet stolikiem, na którym położysz laptop, tablet, czytane właśnie książki lub czasopisma.





## PELO



Moduł pojedynczy  
s83/g83/w81 cm  
**od 1740 zł**



Moduł narożny / uniwersalny  
dostępny w wersji prawej i lewej  
s83/g83/w81 cm  
**od 2120 zł**



Puf  
s83/g83/w40 cm  
**od 1370 zł**

### DANE TECHNICZNE:

- Podstawę kolekcji stanowią trzy rodzaje modułów: pojedynczy, narożny i puf, które można konfigurować na wiele sposobów
- Dostępne moduły można ze sobą łączyć w dowolnych konfiguracjach za pomocą zaczepów umieszczonych pod siedziskiem
- Konstrukcja stelaża - drewno bukowe, sosnowe, świerkowe, płyta meblowa, sklejka, płyta pilśniowa
- Siedzisko: sprężyny faliste + pianka tapicerska o doskonałej twardości i bardzo dobrej sprężystości
- Oparcie: elastyczna pianka tapicerska
- Podstawa stalowa lakierowana proszkowo na czarno
- Estetyczne wykonanie mebli pozwala na ustawienie ich również na środku pomieszczenia





## Z VOX URZĄDZISZ CAŁE WNĘTRZE



**POJEMNIK NISKI ORSO**  
29 zł



**RAMKA FIO**  
od 29 zł



**PODUSZKA ANDO**  
59 zł



**PLED NOWA ZELANDIA KRATA**  
229 zł



**MODUŁ POJEDYNCZY PELO**  
od 1740 zł



**LAMPA PODŁOGOWA PLATA**  
259 zł



**WAZON BARELL**  
169 zł



**STOLIK KAWOWY KOSTKA  
DUŻA RIBBON**  
499 zł

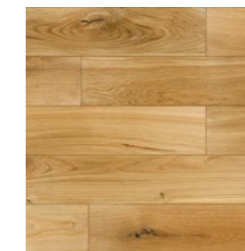

**PODŁOGA NATURALNA SKANDINAVIEN  
DESKA TRÓJWARSTWOWA DĄB KATEGATT**  
279 zł/m<sup>2</sup>



**LISTWA PRZYPODŁOGOWA  
ESPUMO ESP201**  
38,90 zł/szt.



## MODUS

### TWOJA DEFINICJA WYGODY

Meble z kolekcji Modus ustawisz tak, jak będzie Ci najwygodniej. To modułowy system, w którym sam decydujesz o ostatecznym kształcie narożnika i o jego funkcjach, zestawiając ze sobą poszczególne elementy: szeslong, kanapę, elementy narożne, fotel czy puf.



Urządzenie swojej wymarzonej przestrzeni do odpoczynku możesz rozpocząć od wyboru gotowego zestawu lub skomponować Modus samodzielnie. Jeśli zapragniesz jeszcze więcej miejsca na relaks, wystarczy, że rozbudujesz narożnik o kolejny element. Dyskretny system do mocowania modułów został ukryty pod meblem.





## MODUS



Narożnik  
s295/g188/w75 cm  
**od 5470 zł**



Sofa 3,5-osobowa  
s296/g93/w80 cm  
**od 3450 zł**



Sofa 2-osobowa Modus  
s196/g93/w75 cm  
**od 2240 zł**



Moduł szezlong  
dostępny w wersji prawej i lewej  
s105/g153/w75 cm  
**od 1790 zł**



Moduł pojedynczy z bokiem  
dostępny w wersji prawej i lewej  
s98/g93/w75 cm  
**od 1120 zł**



Moduł sofa 1,5-osobowa  
s100/g93/w75 cm  
**od 1210 zł**



Moduł narożny z oparciem  
s90/g90/w75 cm  
**od 1350 zł**



Puf  
s99/g60/w36 cm  
**od 760 zł**

### DANE TECHNICZNE:

- Modułowy system mebli wypoczynkowych
- Do wyboru są następujące moduły: szezlong, moduł pojedynczy z bokiem, moduł kanapa 3,5-osobowa, 2-osobowa 1,5-osobowa, moduł narożny z oparciem oraz puf.
- Możliwość zamówienia zarówno pojedynczych modułów jak i gotowych propozycji modułowych
- Nóżki czarne, plastikowe



# MEBLE WYPOCZYNKOWE

Cenimy komfort i piękną formę,  
wszystko dla relaksu ciała  
i odpoczynku ducha, byś w swoim  
salonie poczuł się tak dobrze, jak  
nigdzie indziej. Stylowe meble  
wypoczynkowe wypełnią Twoje  
wnętrze elegancką wygodą  
i harmonią.



## SOPHIE

## PIĘKNO I WYRAFINOWANIE

Sofy, narożniki, fotel i puf, które wchodzą w skład tej kolekcji, zostały stworzone w imię piękna i wygod. Poczuj ich aksamitną elegancję i miłe w dotyku obłe kształty.







# SOPHIE



Sofa 3,5-osobowa  
s270/g91/w80 cm  
**od 5190 zł**



Sofa 3-osobowa  
s230/g91/w80 cm  
**od 4730 zł**

Sofa 2,5-osobowa  
s210/g91/w80 cm  
**od 4400 zł**



Sofa 2-osobowa  
s170/g91/w80 cm  
**od 3830 zł**



Fotel  
s110/g91/w80 cm  
**od 2700 zł**



Puf  
s65/g65/w46 cm  
**od 1010 zł**



Poduszki lędźwiowe  
s70/w27 cm  
**od 310 zł**

## DANE TECHNICZNE:

- W skład kolekcji wchodzi sofa: 2-, 2,5-, 3- i 3,5-osobowa, fotel, puf-podnózek (bez pojemnika)
- Sofa 3,5-osobowa posiada dodatkową nogę wspornikową wzmacniającą konstrukcję mebla
- Konstrukcja stelaża: drewno, sklejka + pasy tapicerskie
- Siedzisko i oparcie: pianka wysokoelastyczna
- Nóżki drewniane: dąb surowy i inne 7 wybarwień do wyboru
- Meble są z tyłu estetycznie wykończone tkaniną tapicerską





## Z VOX URZĄDZISZ CAŁE WNĘTRZE



**KOSZ DRUH**  
79 zł



**SZKLARENKA NUO**  
119 zł



**PLED KUBA**  
229 zł



**FOTOGRAFIA GLASS CITY**  
69 zł



**SOFA SOPHIE**  
od 4730 zł



**OSŁONA NA DONICzkĘ ABI**  
249 zł

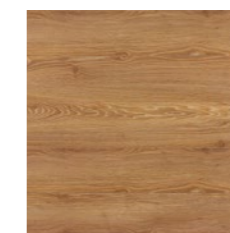

**PANELE PODŁOGOWE VOX QUERRA  
CLASSIC DĄB CONCORD NATURALNY**  
59,90 zł/m<sup>2</sup>



**RAMKA DO ZDJĘĆ MUN IV**  
29 zł



**LISTWA PRZYPODŁOGOWA  
ESPUMO ESP201**  
38,90 zł/szt.



## PELUSA

## KRÓLEWSKI ROZMACH ODPOCZYNKU

Potężny, dostojny narożnik, prawdziwy król salonu. Dzięki swym niebanalnym rozmiarom skupi uwagę wszystkich gości. Wypełnienie z naturalnego pierza sprawia, że odpoczynek na nim to przyjemność najwyższej jakości.



Jeśli obawiasz się, że w Twoim salonie zabraknie miejsca na tak potężny mebel, możesz wybrać inny wariant spośród wielu gotowych propozycji sof i narożników, jak również ułożyć własny na miarę swoich potrzeb.

# PELUSA



Narożnik duży  
s350/g231/w86 cm  
**od 8320 zł**



Narożnik duży z dwoma boczками  
s324/g151/w86 cm  
**od 5940 zł**



Narożnik mały z dwoma boczkami  
s261/g151/w86 cm  
**od 5380 zł**



Sofa 3-osobowa  
s229/g95/w86 cm  
**od 3580 zł**



Sofa 2-osobowa  
s166/g95/w86 cm  
**od 3020 zł**

## DANE TECHNICZNE:

- Kolekcja do indywidualnej konfiguracji sof i narożników (duży wybór modułów)
- Montaż nie jest uniwersalny (nie można zmieniać ustalonej kolejności modułów)
- Wypełnienie siedziska i oparcia z dodatkiem naturalnego pierza gęsiego
- Konstrukcja siedziska: pianka wysokoelastyczna, pianka poliuretanowa, pierze, sprężyna falista
- Konstrukcja stelaża: drewno, sklejka
- Oparcie: kulka silikonowa, pierze, pianka poliuretanowa
- Nóżki drewniane: dąb surowy i inne, 7 wybarwień do wyboru
- Meble są z tyłu estetycznie wykończone tkaniną tapicerską
- Uwaga: ze względu na wypełnienie z pierzem zalecane są tkaniny miękkie. Wypełnienie z pierza wymaga regularnego przetrzepywania i formowania poduszek





## DUVET

## MIĘKKIE LĄDOWANIE

Sofy, narożnik oraz fotel z tej kolekcji cechuje wygoda i elegancja w każdym detalu. Poduszki – oparciowe i dekoracyjne – nadają kolekcji szczególną miękkość, dzięki której możesz zmienić swój salon w przytulne miejsce odpoczynku.



Wyjątkowo miękkie boczki i zagłówki sprawiają, że ułożysz się naprawdę wygodnie i odpoczniesz po królewsku.





## DUVET



Narożnik  
s253/g163/w85 cm  
**od 5060 zł**



Sofa 2,5-osobowa  
s190/g95/w85 cm  
**od 3100 zł**



Fotel  
s75/g95/w85 cm  
**od 2270 zł**

### DANE TECHNICZNE:

- W skład kolekcji wchodzi sofa: 2-, 2,5- i 3-osobowa, narożnik z dostępną opcją prawo- i lewostronną oraz fotel
- W komplecie niezależne poduszki oparciowe, z możliwością zdjęcia pokrowca oraz poduszki dekoracyjne
- Konstrukcja stelaża: drewno bukowe, drewno sosnowe i świerkowe, płyta meblowa, sklejka, płyta pilśniowa, rama stalowa
- Siedzisko: sprężyny faliste, pianka wysokoelastyczna
- Oparcie: poduszki z wypełnieniem (kulka silikonowa)
- Nóżki drewniane buk, kolory według standardowego próbnika







## Z VOX URZĄDZISZ CAŁE WNĘTRZE



**POJEMNIK SZEROKI HOLA**  
35 zł



**POJEMNIK HOLA NISKI**  
29 zł



**ŚWIECA BLAU**  
39 zł



**LAMPION KADR**  
od 69 zł



**STOLIK KAWOWY SIMPLE WYSOKI**  
od 899 zł



**LAMPA WISZĄCA OMBRA**  
229 zł



**SOFA DUVET**  
od 2840 zł



**PODŁOGA NATURALNA SKANDINAVIEN  
DESKA TRÓJWARSTWOWA DĄB KATEGATT**  
279 zł/m<sup>2</sup>



**LISTWA PRZYPODŁOGOWA  
ESPUMO ESP201**  
38,90 zł/szt.



## REPOS

### CAŁA PRZYJEMNOŚĆ PO JEGO STRONIE

Minimalistyczny i prosty narożnik Repos unosi się lekko na drewnianych, skośnych nóżkach. Piękne wykończenie tego mebla ze wszystkich stron pozwala ustawić go na honorowym, centralnym miejscu pokoju.



## REPOS



Narożnik  
s269/g90-154/w83 cm  
od 2930 zł

### DANE TECHNICZNE:

- Narożnik dostępny w wersji prawo- oraz lewostronnej
- Głębokość szeszlona - 154 cm (w pozostałych miejscach głębokość narożnika - 90 cm)
- Niezależne poduszki siedziskowe i oparciowe
- Nóżki: lite drewno bukowe w naturalnym kolorze





## ROCE

## KLASYKA DLA SALONOWCÓW

Roce to klasyka mebli wypoczynkowych. Sprawdzą się zarówno w salonie, jak i w wytworknym biurze. Drewniane nóżki dopełniają klasyczny charakter tych mebli.



## ROCE



Sofa 3-osobowa  
s180/g80/w82 cm  
**od 2170 zł**



Sofa 2-osobowa  
s130/g80/w82 cm  
**od 1660 zł**



Fotel  
s80/g80/w82 cm  
**od 1190 zł**



Puf  
s56/g56/w44 cm  
**od 580 zł**

### DANE TECHNICZNE:

- W skład kolekcji wchodzi: sofy 2- i 3-osobowa, fotel oraz puf
- Nóżki: lite drewno bukowe w kolorach do wyboru (wenge, ciemny brąz, jasny brąz, naturalny kolor drewna bukowego, czarny lub biały)





## ONDO

### ON TO SZLACHETNY ONDO

Wysokie, wygodne oparcia i zgrabne bukowe nóżki to królewski zestaw cech Ondo. Te zgrabne, niedużych rozmiarów meble idealnie komponują się w niewielkich przestrzeniach i zapewniają komfort ich użytkownikom.



## ONDO



Sofa 2-osobowa  
s146/g85/w95 cm  
**od 2630 zł**



Fotel  
s67/g85/w95 cm  
**od 1460 zł**



Puf  
s55/g40/w42 cm  
**od 670 zł**

### DANE TECHNICZNE:

- W skład kolekcji wchodzi: sofa 2-osobowa, fotel oraz puf
- Nóżki: lite drewno bukowe w kolorach do wyboru (wenge, ciemny brąz, jasny brąz, naturalny kolor drewna bukowego, czarny lub biały)



PEŁEN WYBÓR  
TKANIN



DOSTĘPNE  
KOLORY NÓŻEK



SIEDZISKO:  
PIANKA



OPARCIE:  
PIANKA



## GABBA

### ELEGANCKA FORMA ODPOCZYNKU

Kanapa i fotel z kolekcji Gabba to kwintesencja szyku. Charakterystyczne wygięcie podłokietników nawiązuje do stylu empire. Jeśli zależy Ci na urozmaiceniu wystroju Twojego wnętrza, możesz do każdego z mebli wybrać inny rodzaj obicia.





## GABBA



Sofa 2-osobowa  
s133/g89/w90 cm  
**od 2830 zł**



Fotel  
s71/g89/w90 cm  
**od 1650 zł**



Puf  
s54/g56/w45 cm  
**od 770 zł**

### DANE TECHNICZNE:

- W skład kolekcji wchodzi: sofa 2-osobowa, fotel oraz puf
- Nóżki: lite drewno bukowe w kolorach do wyboru (wenge, ciemny brąz, jasny brąz, buk, czarny lub biały)





## ALMA

### POGODZI KLASYKĘ Z NOWOCZESNOŚCIĄ

Kolekcja Alma z klasyki zaczerpnęła eleganckie pikowania, a z nowoczesności prostą formę i lekką konstrukcję. Coś pięknego i wygodnego do każdego wnętrza.



## ALMA



Sofa 2-osobowa  
s152/g69/w76 cm  
od 1900 zł



Fotel  
s87/g69/w76 cm  
od 1490 zł

### DANE TECHNICZNE:

- W skład kolekcji wchodzi: sofa 2-osobowa oraz fotel
- Wysokość siedziska sofa i fotela od podłogi wynosi ok. 47 cm
- Nóżki: lite drewno bukowe w kolorach do wyboru (wenge, ciemny brąz, jasny brąz, buk, czarny lub biały)





## FOTELE I PUFY

Miejsce tylko dla Ciebie, gdzie możesz zaszyć się z książką czy tabletem. Wielofunkcyjne pufy mogą służyć za podnózek przy sofie, niezależne siedzisko a nawet podręczny stolik. Możesz je z łatwością przesunąć, by stały w miejscu, w którym akurat najbardziej ich potrzebujesz.





## BANCO



## CHWILO, TRWAJ

Jeśli marzysz o miejscu, w którym przez wiele godzin oddasz się rozmyślaniom, czytaniu książek czy słuchaniu muzyki, fotel Banco jest idealnym wyborem dla Ciebie. Smukła, obrotowa podstawa sprawia, że mebel ten nie przytłoczy niewielkiej przestrzeni. A podnózek? Któż by go nie chciał, szczególnie na długie jesienne wieczory.



Fotel  
s67/g74/w82 cm  
**od 1670 zł**



Podnózek  
s67/g50/w47 cm  
**od 970 zł**

#### DANE TECHNICZNE:

- W skład kolekcji wchodzi fotel obrotowy oraz podnózek
- Fotel posiada lekko pochylone oparcie
- Jest wyposażony w stalową podstawę obrotową, malowaną na czarny matowy kolor
- Podnózek posiada stalową stałą podstawę malowaną na czarny matowy kolor





## Z VOX URZĄDZISZ CAŁE WNĘTRZE



**TACA RATI**  
119 zł



**WAZON POSH**  
209 zł



**LAMPION FANO**  
149 zł



**PODNÓŻEK BANCO**  
od 970 zł



**FOTEL OBROTOWY BANCO**  
od 1670 zł



**LAMPA PODŁOGOWA  
MUSE**  
399 zł



**DEKORACJA FLO II**  
59 zł



**DIWAN RAVI**  
1190 zł

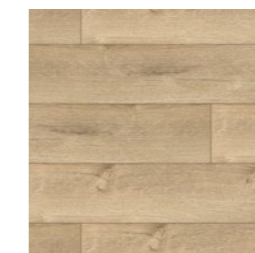

**PODŁOGA NATURALNA SKANDINAVIEN  
DESKA TRÓJWARSTWOWA DĄB FOSEN**  
259 zł/m<sup>2</sup>



**LISTWA PRZYPODŁOGOWA  
ESPUMO ESP201**  
38,90 zł/szt.



## FINT

## MISTRZ WYPOCZYNKU

Dla wielu z nas dom jest przede wszystkim miejscem odpoczynku. Fotel Fint to kandydat na ulubiony mebel każdego, kto po intensywnym dniu potrzebuje chwili relaksu. Fint dostępny jest w dwóch wariantach kolorystycznych: stonowanym beżu i nasyconym granacie.





Fotel  
s75/g82/w105 cm  
**2690 zł**



Podnózek  
s40/g50/w45 cm  
**840 zł**

#### DANE TECHNICZNE:

- Specjalnie zaprojektowany mechanizm pozwala w łatwy sposób zmienić kąt nachylenia oparcia fotela. Dzięki temu Fint będzie idealnym miejscem zarówno na lekturę książki, jak i popołudniową drzemkę.
- Z tyłu oparcia, na przedłużonym podłokietniku z naturalnego bukowego drewna, można zawiesić koc lub odłożyć poduchę. Kolejna sprytna półeczka znajduje się pod podnóżkiem.

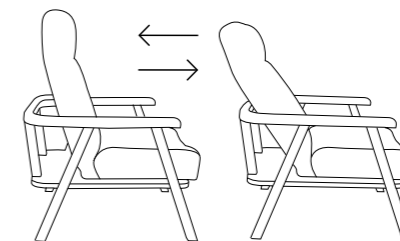



## VOLT

### ULUBIONE MIEJSCE ODPOCZYNKU

W tym głębokim, wygodnym fotelu o ergonomicznej formie nie tylko odpocznieś, poczytasz, lecz także z powodzeniem utniesz sobie drzemkę. Ponadczasowa forma fotela-uszaka to gwarancja wygody.



Wybierz stateczną wersję z nóżkami lub z podstawą obrotową. W taki mebel warto się wtulić.

## VOLT



Fotel  
s68/g90/w118 cm  
od 2480 zł



Fotel  
s68/g90/w118 cm  
od 1850 zł

### DANE TECHNICZNE:

- Fotel dostępny w dwóch wersjach: z nóżkami lub podstawą obrotową
- Konstrukcja stelaża: drewno bukowe i sosnowe, płyta meblowa i piślnościowa, sklejka
- Siedzisko: sprężyny faliste + pianka tapicerska
- Oparcie: pianka tapicerska
- Nóżki drewniane w kolorze do wyboru (wg standardowego próbnika)
- Podstawa metalowa, obrotowa, malowana na czarny mat





## LOFT

### FOTEL NA MIARĘ WSZYSTKICH CZASÓW

Fotel i puf z kolekcji Loft są tak stylowe, że każda epoka chciałaby je mieć na wyłączność. To absolutnie ponadczasowe meble.



## LOFT



Sofa 2-osobowa  
s147/g90/w106 cm  
**od 2790 zł**



Fotel  
s77/g90/w106 cm  
**od 1620 zł**



Puf  
s60/g46/w44 cm  
**od 680 zł**

### DANE TECHNICZNE:

- W skład kolekcji wchodzi: sofa 2-osobowa, fotel oraz puf
- Siedzisko i oparcie z najwyższej jakości pianek
- Poduszki w komplecie do sofa i fotela
- Nóżki: lite drewno bukowe w kolorach do wyboru (wenge, ciemny brąz, jasny brąz, buk, czarny lub biały)





## MILVA

### LEKKOŚĆ I WYGODA

Milva to fotel do nowoczesnych wnętrz mieszkalnych i oryginalnych przestrzeni biurowych. Prosta forma nabiera lekkości dzięki stabilnym metalowym nóżkom. Ten wygodny mebel będzie ozdobą każdego wnętrza.



Fotel  
s66/g82/w71 cm  
od 1730 zł

#### DANE TECHNICZNE:

- Niski fotel wypoczynkowy
- Siedzisko i oparcie z najwyższej jakości pianek
- Stabilne metalowe nóżki w kolorze czarnym





Fotel  
s79/g66/w82 cm  
od 1270 zł

#### DANE TECHNICZNE:

- Fotel z szerokim oparciem
- Siedzisko i oparcie z najwyższej jakości pianek
- Nóżki drewniane (bukowe) w kolorach do wyboru (wenge, ciemny brąz, jasny brąz, naturalny kolor drewna bukowego, czarny lub biały)



## ZOUK

### ELEGANCKI, ŻE AŻ SZKODA SIADAĆ

Elegancki fotel Zouk pasuje do każdego wnętrza i do każdego wniesie styl. Długie drewniane nóżki nadają fotelowi lekkość, a sam mebel dzięki nim zdaje się nie zabierać dużo przestrzeni. Idealny do mieszkania i biura.



# GRANT

## NATURALNIE, ODPOCZNIJ

Naturalne wełniane obicie i opływowy, otulający kształt sprawiają, że fotel Grant to wymarzone miejsce na popołudniową drzemkę.



Fotel  
s71/g84/w88 cm  
od 2060 zł

Podnózek  
s64/g44/w44 cm  
od 1090 zł

### DANE TECHNICZNE:

- W skład kolekcji wchodzi fotel oraz podnózek
- Lekko pochylone oparcie
- Siedzisko i oparcie z najwyższej jakości pianek
- Dostępny w kilku tkaninach i różnych wersjach kolorystycznych
- Nóżki drewniane (bukowe) w kolorach do wyboru (wenge, ciemny brąz, jasny brąz, naturalny kolor drewna bukowego, czarny lub biały)





# WYGODNIE RÓWNIEŻ W PLENERZE

Miejsce tylko dla Ciebie, gdzie możesz zaszyć się z książką czy tabletem. Wielofunkcyjne pufy mogą służyć za podnózek przy sofie, niezależne siedzisko a nawet podręczny stolik. Możesz je z łatwością przesunąć, by stały w miejscu, w którym akurat najbardziej ich potrzebujesz.







**NOWOŚĆ** **LOOZ**



Fotel szeroki  
s100/g110/w74 cm  
**od 499 zł**



Fotel  
s70/g100/w70 cm  
**od 349 zł**



Puf stolik duży  
s70/g70/w47 cm  
**od 319 zł**



Puf stolik średni  
s70/g70/w42 cm  
**od 399 zł**



Puf stolik mały  
s50/g50/w55 cm  
**od 219 zł**

**DANE TECHNICZNE:**

- Mocny i wodoodporny materiał, z którego został wykonany mebel pozwala na bezpieczne korzystanie z fotela również na zewnątrz.
- Fotele i puffy zostały wypełnione sykim granulatem. Dzięki temu są lekkie i można je swobodnie przemieszczać.
- Wypełnienie dopasowuje się do pozycji siedzących na niej osób.
- Do wyboru dwa rodzaje tkanin wierzchnich: 100% poliester. Charakteryzuje się wyraźnym splotem. Tkanina odporna na rozrywanie i podgumowana, dzięki czemu łatwo ją czyścić. 100% akryl dralon, posiada ochronną apreturę teflonową i dobrą odporność koloru na światło.
- Wypełnienie - granulaty polistyrenowy (hipoalergiczny, nie chłonie wilgoci)



# MEBLE Z FUNKCJĄ SPANIA



**NAROŻNIK ESTAR**  
s212/g155/w81 cm  
od 5210 zł

**NOWOŚĆ**



**SOFA 3-OSOBOWA ESTAR**  
s209/g103/w81 cm  
od 4100 zł

**NOWOŚĆ**



**SOFA SLIDE**  
s239/g120/w89 cm  
od 5490 zł



**SOFA PIQU**  
s228/g96/w94 cm  
Wymiar spania 118x198 cm  
od 3950 zł



**NAROŻNIK JASPER**  
s214/g153/w85 cm  
od 4090 zł



**SOFA KADEN**  
s180/g102/w83 cm  
Wymiar spania 132x190 cm  
od 4490 zł



**SOFA COTTA**  
s229/g102/w92 cm  
Wymiar spania 142x197 cm  
od 4050 zł



**SOFA 2,5-OSOBOWA LIAM**  
s184/g93/w82 cm  
Wymiar spania 134x185 cm  
od 3900 zł



**SOFA 3-OSOBOWA NOEL**  
s227/g85/w90 cm  
Wymiar spania 153x184 cm  
od 3890 zł



**SOFA 2,5-OSOBOWA MILTON**  
s194/g90/w87 cm  
Wymiar spania 145x190 cm  
od 3350 zł



**SOFA 3,5-OSOBOWA MILTON**  
s244/g90/w87 cm  
Wymiar spania 130x200 cm  
od 4880 zł



**NAROŻNIK MILTON**  
s262/g189/w87 cm  
Wymiar spania 130x208 cm  
od 5890 zł



**NAROŻNIK MILTON II**  
s275/g169/w87 cm  
Wymiar spania 130x208 cm  
od 5890 zł





**NAROŻNIK DUŻY COTTA**

s245/g200/w92 cm  
Wymiar spania 142x197 cm  
od 5860 zł



**NAROŻNIK COTTA**

s229/g156/w92 cm  
Wymiar spania 130x197 cm  
od 4930 zł



**NAROŻNIK LIAM**

s260/g93-207/w82 cm  
Wymiar spania 134x185 cm  
od 5970 zł



**NAROŻNIK LIAM**

s226/g93-156/w82cm  
Wymiar spania 134x185 cm  
od 5390 zł



**NAROŻNIK NOEL**

s234/g152/w90 cm  
Wymiar spania 140x198 cm  
od 4250 zł



**NAROŻNIK LOGAN**

s252/g95-160/w88 cm  
Wymiar spania 202-226x124 cm  
od 4290 zł



**ŁÓŻKO HARMONIC**

s167/g211/120 cm  
od 3340 zł  
\*cena bez materaca

**NOWOŚĆ**



**ŁÓŻKO GEOMETRIC**

s167/g211/120 cm  
od 3340 zł  
\*cena bez materaca

**NOWOŚĆ**



**ŁÓŻKO PURIC**

s167/g211/120 cm  
od 3140 zł  
\*cena bez materaca

**NOWOŚĆ**

Uwaga: Sugerujemy zamawiać wszystkie wybrane elementy danego zestawu jednocześnie, ze względu na możliwość wystąpienia różnic w kolorze tkaniny z różnych partii produkcyjnych. Nie ma możliwości łączenia tkanin w ramach jednej bryły. W wyniku zastosowania miękkich pianek mogą wystąpić różnice kształtów i wymiarów pomiędzy zdjęciami z katalogu a rzeczywistym produktem (maksymalne odchylenie: do ok. 5%).

# MEBLE WYPOCZYNKOWE



**NAROŻNIK REPOS**  
s269/g90-154/83 cm  
od 2930 zł



**NAROŻNIK DUVET**  
s253/g163/w85 cm  
od 5060 zł



**SOFA 3,5-OSOBOWA SOPHIE**  
s270/g91/w80 cm  
od 5190 zł



**SOFA 2-OSOBOWA ONDO**  
s146/g85/w95 cm  
od 2630 zł



**SOFA 2-OSOBOWA ROCE**  
s130/g80/w82 cm  
od 1660 zł



**SOFA 2-OSOBOWA GABBA**  
s133/g89/w90 cm  
od 2830 zł



**SOFA 2-OSOBOWA LOFT**  
s147/g90/w106 cm  
od 2790 zł



**NAROŻNIK DUŻY PELUSA**  
s350/g231/w86 cm  
od 8320 zł



**NAROŻNIK PELUSA**  
z dwoma boczkami  
s324/g151/w84 cm  
od 5940 zł



**NAROŻNIK PELUSA**  
z dwoma boczkami  
s261/g151/w86 cm  
od 5380 zł



**SOFA 2-OSOBOWA ALMA**  
s152/g69/w76 cm  
od 1900 zł



**SOFA 2-OSOBOWA PELUSA**  
s166/g95/w86 cm  
od 3020 zł



**SOFA 3-OSOBOWA SOPHIE**  
s230/g91/w80 cm  
od 4730 zł



**SOFA 3-OSOBOWA ROCE**  
s180/g80/w82 cm  
od 2170 zł



**SOFA 3-OSOBOWA PELUSA**  
s229/g99/w86 cm  
od 3580 zł



**SOFA 3-OSOBOWA DUVET**  
s210/g95/w85 cm  
od 3370 zł



**SOFA 2,5-OSOBOWA DUVET**  
s190/g95/w85 cm  
od 3100 zł



**SOFA 2,5-OSOBOWA SOPHIE**  
s210/g91/w80 cm  
od 4400 zł



**SOFA 2-OSOBOWA DUVET**  
s175/g95/w85 cm  
od 2840 zł



**SOFA 2-OSOBOWA SOPHIE**  
s170/g91/w80 cm  
od 3830 zł



# MEBLE MODUŁOWE



**NAROŻNIK MODUS**  
s295/g188/w75 cm  
od 5470 zł



**SZEZŁONG MODUS**  
s105/g153/w75 cm  
od 1790 zł



**MODUŁ POJEDYNCZY Z OPARCIEM MODUS**  
s98/g93/w75 cm  
od 1120 zł



**OTOMANA Z BOCZKIEM CHILL**  
s130/g168/w69 cm  
(lewa/prawa)  
od 3110 zł



**MODUŁ NAROŻNY CHILL**  
s108/g108/w69 cm  
od 2550 zł



**PUF CHILL**  
s98/g98/w42 cm  
od 1110 zł



**MODUŁ NAROŻNY MODUS**  
s90/g90/w75 cm  
od 1350 zł



**MODUŁ SOFA 1,5-OSOBOWA MODUS**  
s100/g93/w75 cm  
od 1210 zł



**PUF MODUS**  
s99/g60/w36 cm  
od 760 zł



**MODUŁ NAROŻNY PELO**  
s83/g83/w81 cm  
od 2120 zł



**MODUŁ POJEDYNCZY PELO**  
s83/g83/w81 cm  
od 1740 zł



**PUF PELO**  
s83/g83/w40 cm  
od 1370 zł



**MODUŁ POJEDYNCZY CHILL**  
s98/g108/w69 cm  
od 1670 zł



**MODUŁ POJEDYNCZY Z BOCZKIEM CHILL**  
(lewy/prawy)  
s130/g108/w69 cm  
od 2440 zł



**SOFA 2-OSOBOWA Z CZĘŚCIOWYM OPARCIEM CHILL**  
(lewa/prawa)  
s130/g108/w69 cm  
od 2550 zł



# FOTELE I PUFY



**FOTEL ESTAR**  
s90/g93/w81 cm  
od 1880 zł

**NOWOŚĆ**



**PUF ESTAR**  
s79/g79/w41 cm  
od 910 zł  
s79/g63/w41 cm  
od 880 zł

**NOWOŚĆ**



**FOTEL COTTA**  
s90/g82/w92 cm  
od 1570 zł



**PUF COTTA**  
s66/g56/w45 cm  
od 690 zł



**FOTEL MILTON**  
s100/g90/w87 cm  
od 1550 zł



**PUF MILTON**  
s95/g75/w45 cm  
od 890 zł



**FOTEL NOEL**  
s95/g85/w90 cm  
od 1410 zł



**PUF NOEL**  
s52/g52/w45 cm  
od 770 zł



**FOTEL ALMA**  
s87/g69/w76 cm  
od 1490 zł



**FOTEL GABBA**  
s71/g89/w90 cm  
od 1650 zł



**PUF GABBA**  
s54/g56/w45 cm  
od 770 zł



**FOTEL MILVA**  
s66/g82/w71 cm  
od 1730 zł



**FOTEL DUVET**  
s75/g95/w85 cm  
od 2270 zł



**PUF MAŁY SLIDE**  
s44,5/g44,5/w46,3 cm  
od 590 zł



**PUF DUŻY SLIDE**  
s100/g44,5/w46,3 cm  
od 790 zł



**FOTEL SOPHIE**  
s110/g91/w80 cm  
od 2700 zł



**PUF SOPHIE**  
s65/g65/w46 cm  
od 1010 zł



**PUF LIAM**  
s60/g60/w42 cm  
od 600 zł



**FOTEL ONDO**  
s67/g85/w95 cm  
od 1460 zł



**PUF ONDO**  
s55/g40/w42 cm  
od 670 zł



**FOTEL ROCE**  
s80/g80/w82 cm  
od 1190 zł



**PUF ROCE**  
s56/g56/w44 cm  
od 580 zł



**FOTEL LOFT**  
s77/g90/w106 cm  
od 1620 zł



**PUF LOFT**  
s60/g46/w44 cm  
od 680 zł



# FOTELE I PUFY



**FOTEL PIQU**  
s88/g96/w94 cm  
od 1720 zł



**PUF MAŁY PIQU**  
s58/g58/w43 cm  
od 780 zł



**PUF DUŻY PIQU**  
s96/g58/w43 cm  
od 900 zł



**FOTEL FINT**  
s75/g82/w105 cm  
od 2690 zł



**FOTEL ZOUC**  
s79/g66/w82 cm  
od 1270 zł



**FOTEL BANCO**  
s67/g74/w82 cm  
od 1670 zł



**FOTEL VOLT**  
s68/g90/w118 cm  
od 1850 zł



**FOTEL VOLT**  
s68/g90/w116 cm  
od 2480 zł



**PODNÓŻEK BANCO**  
s67/g50/w47 cm  
od 970 zł



**FOTEL GRANT**  
s71/g84/w88 cm  
od 2060 zł



**PODNÓŻEK GRANT**  
s64/g44/w44 cm  
od 1090 zł



**PUF SACO II CZARNY**  
s101/g56/w61 cm  
329 zł



**PUF SACO II CZERWONY**  
s101/g56/w61 cm  
329 zł



**PUF SACO II ŻÓŁTY**  
s101/g56/w61 cm  
329 zł



**SACO II ZIELONY**  
s101/g56/w61 cm  
329 zł



**PUF SACO II KHAKI**  
s101/g56/w61 cm  
329 zł



# WYGODNIE RÓWNIEŻ W PLENERZE



**PUF BUZZ**  
s85/g85/w120 cm  
469 zł



**PUF SACO COLORFUL**  
s85/g85/w120 cm  
439 zł



**FOTEL SZEROKI LOOZ**  
s100/g110/w74 cm  
od 499 zł



**FOTEL LOOZ**  
s70/g100/w70 cm  
od 349 zł



**PUF STOLIK DUŻY LOOZ**  
s70/g70/w47 cm  
od 319 zł



**PUF STOLIK ŚREDNI LOOZ**  
s70/g70/w42 cm  
od 299 zł



**PUF STOLIK MAŁY LOOZ**  
s50/g50/w55 cm  
od 219 zł





## PLEDY



**PLED MUFF**  
219 zł



**PLED MUFF**  
219 zł



**PLED MUFF**  
219 zł



**PLED MUFF**  
219 zł



**PLED NOWA ZELANDIA CHABROWY**  
229 zł



**PLED MALTA SZARY JODEŁKA**  
179 zł



**PLED KUBA JASNY BRĄZ**  
229 zł



**PLED KUBA SZARY**  
229 zł



**PLED KUBA RÓŻOWY**  
229 zł



**PLED MERYNOS KRATA**  
229 zł



**PLED LUCCA**  
159 zł



**PLED SIENNA**  
139 zł

# PODUSZKI



**PODUSZKA BOTANIK I**  
39 zł



**PODUSZKA BOTANIK II**  
39 zł



**PODUSZKA BOTANIK III**  
39 zł



**MILU I**  
45 zł



**MILU II**  
45 zł



**MILU III**  
45 zł



**PODUSZKA IVE**  
39 zł



**PODUSZKA IVO**  
39 zł



**PODUSZKA IVA**  
49 zł



**PODUSZKA LINEN**  
79 zł



**PODUSZKA LINEN**  
79 zł



**PODUSZKA LINEN**  
79 zł



**PODUSZKA OPTI**  
39 zł



**PODUSZKA GEOS**  
39 zł



**PODUSZKA FIN**  
42 zł



**PODUSZKA OWL**  
42 zł



**PODUSZKA BOULE**  
42 zł



**PODUSZKA CAT PERSON**  
42 zł



**PODUSZKA PATTE**  
42 zł



**PODUSZKA AQUA**  
49 zł



**PODUSZKA AQUO**  
49 zł



**PODUSZKA RIV**  
49 zł



**PODUSZKA PINKO**  
69 zł



**PODUSZKA HER**  
69 zł

# NARZUTY



**NARZUTA NATUREL**  
249 zł



**NARZUTA VERDE**  
149 zł



**NARZUTA BIANCI**  
249 zł



**NARZUTA MEDEA**  
169 zł



**NARZUTA UNDA**  
99 zł



**NARZUTA BAND**  
199 zł



**NARZUTA POLA BEŻ/SZARY**  
129 zł



**NARZUTA NATTE**  
99 zł



**NARZUTA NATTE**  
99 zł



**NARZUTA TONNE**  
139 zł



**NARZUTA TONNE**  
139 zł



**NARZUTA POLA BIAŁY**  
129 zł





## STOLIKI KAWOWE



**STOLIK KAWOWY NISKI  
CREATIVE**  
369 zł



**STOLIK KAWOWY WYSOKI  
CREATIVE**  
399 zł



**STOLIK KAWOWY PROSTOKĄTNY  
CREATIVE**  
559 zł



**STOLIK KAWOWY NISKI SIMPLE**  
od 1090 zł



**STOLIK KAWOWY 80 WYSOKI SIMPLE**  
od 1270 zł



**STOLIK KAWOWY WYSOKI SIMPLE**  
od 899 zł



**STOLIK KAWOWY KOSTKA DUŻA  
RIBBON**  
499 zł



**STOLIK KAWOWY NATURE**  
990 zł



**STOLIK KAWOWY MIO**  
599 zł



**STOLIK KAWOWY SPOT**  
699 zł



**STOLIK KAWOWY 4 YOU**  
449 zł



**SKRZYŃKA MAŁA 4 YOU**  
139 zł



# LAMPY



LAMPA PODŁOGOWA MUSE II  
399 zł



LAMPA PODŁOGOWA MUSE II  
399 zł



LAMPA PODŁOGOWA ESTE  
389 zł



LAMPA KOMODOWA MUSE II  
199 zł



LAMPA KOMODOWA MUSE II  
199 zł



LAMPA KOMODOWA ESTE  
199 zł



LAMPA PODŁOGOWA COLLO  
319 zł



LAMPA PODŁOGOWA COLLO  
319 zł



LAMPA PODŁOGOWA ZE STOLIKIEM GRULLA  
249 zł



LAMPA KOMODOWA BERGEN  
399 zł



LAMPA KOMODOWA HONGA  
429 zł



LAMPA KOMODOWA OMBERLA  
429 zł



# ZAPROJEKTUJ SWOJE WNĘTRZE W VOXBOX

## ZAPROJEKTUJESZ

i urządzisz swoją przestrzeń, korzystając z szerokiego wyboru podłóg, drzwi, mebli, lamp i dodatków z oferty VOX.

## WYCENISZ

cały projekt i otrzymasz szczegółową kalkulację. Nie musisz trudzić się nad obliczeniami, program wyliczy za Ciebie np. niezbędną liczbę paczek z wybranym rodzajem podłogi.

## ZAMÓWISZ

wybrane produkty, przechodząc od projektu do sklepu internetowego VOX. Jeśli wykonasz projekt w jednym z salonów VOX, razem z naszym doradcą złożysz tam zamówienie.



**MOŻESZ ZOBACZYĆ SWÓJ PROJEKT W TECHNOLOGII VR W WYBRANYCH SALONACH VOX.**



W 2020 roku program VOXBOX otrzymał tytuł laureata w konkursie Dobry Wzór. Jury w uzasadnieniu zwróciło uwagę na praktyczność i użyteczność aplikacji, która pomaga zaprojektować wymarzone wnętrza bezpośrednio w przeglądarce internetowej. Doceniło także interfejs programu, który jest przyjazny nawet dla niedoświadczonego użytkownika.

## SZUKASZ INSPIRACJI?

Skorzystaj z naszej bazy gotowych projektów. Wystarczy, że zmodyfikujesz wymiary proponowanych przez nas przestrzeni tak, aby były tożsame z Twoim wnętrzem i gotowe.

voxbox.pl



Ceny prezentowane w niniejszym katalogu są cenami sugerowanymi. Producent zastrzega sobie prawo wprowadzenia zmian kolorystyki, wymiarów, funkcji i cen prezentowanych wyrobów. Podstawą zawarcia umowy sprzedaży jest transakcja bezpośrednio przeprowadzona w salonie lub za pośrednictwem sklepu internetowego. Niniejszy katalog jest publikowany jedynie w celach informacyjnych i nie stanowi oferty handlowej w rozumieniu art. 66 § 1 Kodeksu cywilnego. W katalogu zaprezentowano przykładowe wzory z oferty. Informacja o pełnej ofercie dostępna jest w salonach stacjonarnych lub na stronie internetowej pod adresem: [www.vox.pl](http://www.vox.pl)

Niektóre artykuły prezentowane na zdjęciach aranżacyjnych stanowią jedynie dekorację i nie są na sprzedaż. Copyright by Meble VOX sp. z o.o. sp. k. Kopiowanie i rozpowszechnianie jakichkolwiek materiałów zawartych w katalogu bez pisemnej zgody wydawcy jest zabronione. Kolory zamieszczone w katalogu mogą odbiegać od rzeczywistości.

Wszystkie dane zawarte w katalogu obowiązują w miesiącu oddania katalogu do druku - grudzień 2021 r.





Meble VOX sp. z o.o. sp. k.  
ul. Gdyńska 143  
62-004 Czerwonak



[vox.pl](http://vox.pl)